

Avantgarde CV

Vid beställning av reservdelar, var god använd on-linekatalogen på www.ottobockdoc.se eller vänd er till Otto Bocks kundtjänst.

Aktiv kryssramsstol

Artikelnummer: 480F64=20000_K



Grundutförande

- Aluminiumram med dubbelkryss
- Benstöd, avtagbara/undansvängbara
- Rak alt. insvängd ram (2 cm)
- Individuella fotplattor i aluminium
- Anpassningsbar ryggklädsel
- Sidostöd i aluminium
- Ihopfällbar
- Drivhjul med quick release-axel
- Knäledsbroms
- Vadband
- Max brukarvikt 140 kg

Märkning	Ordernr
	Datum

<input type="checkbox"/> Kostnadsförslag	<input type="checkbox"/> Beställning
<input type="checkbox"/> Bilaga för specialanpassning är bifogad	
Faktureringsadress / kundnummer	
Leveransadress	
Kontaktperson	
.....
Namn	Underskrift

Basdata*			
Sittbredd (SB)	_____cm	Främre sitthöjd (FSH)	_____cm
Sittdjup (SD)	_____cm	Bakre sitthöjd (BSH)	_____cm
Rygg höjd (RH)	_____cm	Underbenslängd (UL) (rammått)	_____cm

Drivaggregat (bifoga orderformulär; modell-specifika begränsningar)	<input type="checkbox"/> e-support Drivhjulstystem, kompletteras med tippskydd.	<input type="checkbox"/> z50 Drivaggregat med joystick, 12,9 Ah. Max belastning 125 kg	<input type="checkbox"/> z50 Drivaggregat med joystick, 17,5 Ah. Max belastning 125 kg
	MZ 01	MZ 02	MZ 03

Måttuppgifter sits*									
Sittbredd cm SB	<input type="checkbox"/> 32	<input type="checkbox"/> 34	<input type="checkbox"/> 36	<input type="checkbox"/> 38	<input type="checkbox"/> 40				
	<input type="checkbox"/> 42	<input type="checkbox"/> 44	<input type="checkbox"/> 46	<input type="checkbox"/> 48	<input type="checkbox"/> 50				
Sittdjup cm SD	<input type="checkbox"/> 36	<input type="checkbox"/> 38	<input type="checkbox"/> 40	<input type="checkbox"/> 42	<input type="checkbox"/> 44	<input type="checkbox"/> 46	<input type="checkbox"/> 48	<input type="checkbox"/> 50	<input type="checkbox"/> 52

* se måttuppgifter på nästa sida

Information

Främre sitthöjd	Länkhjul															
	3"		4"		5"		5.5"		6"				7"			
									Luftpumpade /massiva däck		Frogleg mjuka hjul					
	Gaffellängd															
	kort		lång		kort		lång		kort		lång		kort		lång	
S	F	S	F	S	F	S	F	S	F	S	F	S	F	S	F	
39.0	A			A				A								
40.0	A			A				A								
41.0		A		A	A			A								
42.0		A			A			A								
43.0				A		A		A			A					
44.0								A					A			
45.0	A		A		A					A			A			
46.0									A							
47.0																
48.0		A			A											
49.0		A	A		A											
50.0			A		A	A	A		A							
51.0				A		A	A		A			A				
52.0					A	A			A			A				
53.0									A			A		A		
54.0										A		A				
55.0														A		

Länkhjulsaxel: **S** = Gängad axel / quick-release axel **F** = Froglegs fjädrande axel

 = Grå rutor är valbara höjder.

 = Vita rutor är ej möjliga

A – Med monterad adapter erhålles dessa främre sitthöjder

1) Endast gaffel med gängad axel möjlig

De angivna värdena är teoretiskt framtagna och avrundade. Max. avvikelse 1 cm.

Den främre sitthöjden är beroende av den valda hjulstorleken, länkhjulsgaffeln och monteringspositionen.

Var god beakta tabellen med sitthöjder! Angivelser utan sittdyna vid 0° sitsvinkling

Horisontell position på drivhjulsfästet: se skiss.

Den bakre sitthöjden (SHB) är beroende av den valda hjulstorleken och monteringspositionen på drivhjulsfästet.

Var god beakta sitthöjdstabellen!

* Hur du mäter din rullstol:

1 Främre sitthöjd (FSH)

= från golv till överkant på sitstyget

2 Underbenslängd (UL)

= från överkant på sitstyget till ovasida fotplatta

3 Bakre sitthöjd (BSH)

= från golv till överkant på sitstyget

4 Rygghöjd (RH)

= från överkant på sitstyget till överkant på ryggtyg

5 Sittdjup (SD)

= framkant på sitstyget till ryggrör

6 Sittbredd (SB)

= utsida ramrör till utsida ramrör på motsatt sida

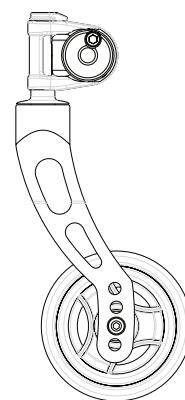
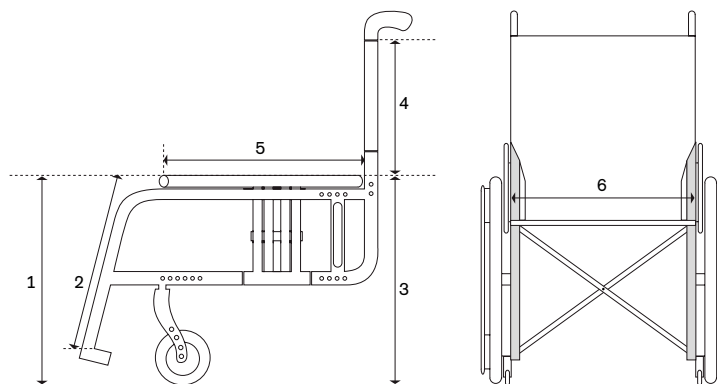

Sitthöjdsmått fram (se tabell på föregående sida)

39 40 41 42 43 44 45 46 47
 48 49 50 51 52 53 54 55

Ram

MA 01 Ram 70°
 MA 02 Ram 70° insvängd 2 cm från SB 34 cm

Ramtillbehör

MA 50	<input type="checkbox"/>	Transporthjul	Pristillägg
MA 51	<input type="checkbox"/>	Tramprör hö	Pristillägg
MA 52	<input type="checkbox"/>	Tramprör vä	Pristillägg
MA 55	<input type="checkbox"/>	Tippskydd hö	Pristillägg
MA 56	<input type="checkbox"/>	Tippskydd vä	Pristillägg
MA 57	<input type="checkbox"/>	Kryckkäppshållare hö	Pristillägg
MA 58	<input type="checkbox"/>	Kryckkäppshållare vä	Pristillägg

Länkhjul

(dimensioner mm)

MF 01	<input type="checkbox"/>	Länkhjul 3" skatehjul	(70 x 25)	
MF 02	<input type="checkbox"/>	Länkhjul 4" massiva grå	(100 x 32)	
MF 21	<input type="checkbox"/>	Länkhjul 4" transp	(100 x 24)	Pristillägg
MF 35	<input type="checkbox"/>	Länkhjul 4" Froglegs alu mjuk	(100 x 38)	Pristillägg
MF 03	<input type="checkbox"/>	Länkhjul 5" massiva grå	(125 x 32)	
MF 36	<input type="checkbox"/>	Länkhjul 5" Froglegs alu mjuk	(125 x 38)	Pristillägg
MF 04	<input type="checkbox"/>	Länkhjul 5.5" massiva grå	(140 x 40)	
MF 05	<input type="checkbox"/>	Länkhjul 6" luftpumpade grå	(150 x 30)	
MF 06	<input type="checkbox"/>	Länkhjul 6" massiva grå	(155 x 33)	
MF 37	<input type="checkbox"/>	Länkhjul 6" Froglegs alu mjuk	(150 x 38)	Pristillägg
MF 07	<input type="checkbox"/>	Länkhjul 7" luftpumpade grå	(180 x 45) (lång länkhjulsgaffel)	
MF 08	<input type="checkbox"/>	Länkhjul 7" massiva grå	(175 x 40) (lång länkhjulsgaffel)	

Länkhjulsgaffel

MF 80 Länkhjulsgaffel lång
 MF 81 Länkhjulsgaffel kort

Länkhjulsaxel

MF 90	<input type="checkbox"/>	Länkhjulsgafflar gängade axlar	
MF 91	<input type="checkbox"/>	Länkhjulsgafflar QR	Pristillägg
MX 30	<input type="checkbox"/>	Länkhjulsgafflar Froglegs	Pristillägg

Bakre sitthöjd cm (se måttuppgifter sidan 2)

36 37 38 39 40 41 42 43
 44 45 46 47 48 49 50 51

Drivhjul

MG 01 Drivhjul 22"
 MG 02 Drivhjul 24"
 MG 00 Drivhjul 25"
 Cambervinkel 0° 2° 3° 4°
 MG 49 Förstärkningsadapter drivhjul

Drivhjulspostionering

A B C D E F G
 eller (med drivaggregat) aktiv medium passiv

Information

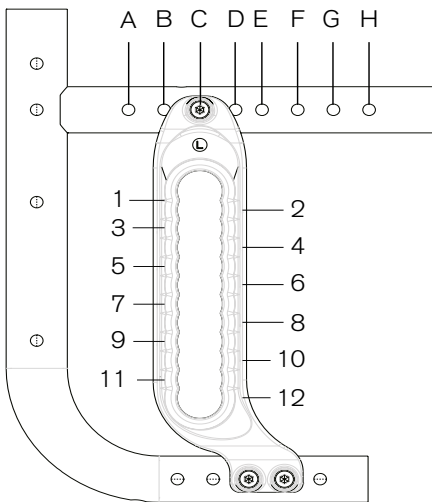

Sitthöjdstabell
Bakre sitthöjd (cm)

Hjulstorlek	Inställningsintervall	Inställningsintervall drivaggregat	
		z50	e-support
22"	36 – 47 cm	43, 45, 47, 49 cm	43 cm
24"	38 – 49 cm	45, 47, 49, 51 cm	45 cm
24" MTB/25"	40 – 51 cm	-	-

Från position E, måste drivhjulsadaptorn vändas – höger sida till vänster sida och omvänt.

Sitthöjdstabell
Bakre sitthöjd (cm) med hjulbasförlängning

Axel position	Drivhjulstorlek		
	22"	24"	24" MTB/25"
1	37	39	40
2	40	42	42
3	42	44	45
4	46	46	48
5	47	49	50

Sitthöjdstabell
Bakre sitthöjd (cm) med stötdämpare

Axel position	Drivhjulstorlek		
	22"	24"	24" MTB/25"
1	40	42	43
2	42	44	45
3	44	46	47
4	46	48	49
5	48	50	51

Drivhjulsfälg			22"	24"	25"	
MG 06	<input type="checkbox"/>	Drivhjulsfälg dubbelbottnad	•	•	•	
MG 10	<input type="checkbox"/>	Drivhjulsfälg Spinergy SPOX		•	•	Pristillägg
MG 11	<input type="checkbox"/>	Drivhjulsfälg Spinergy LX		•	•	Pristillägg
MG 12	<input type="checkbox"/>	Drivhjulsfälg Hurricane drivring alum (ej i komb m massiva däck)		•		Pristillägg
MG 13	<input type="checkbox"/>	Drivhjulsfälg Hurricane drivring rostfria (ej i komb m massiva däck)		•		Pristillägg
MG 14	<input type="checkbox"/>	Drivhjul Mountainbike drivring svart		•		Pristillägg
MG 15	<input type="checkbox"/>	Drivhjulsfälg Infinity Ultralight (ej i komb m massiva däck)	•	•	•	Pristillägg
MG 80	<input type="checkbox"/>	Drivhjulsfälg m trumbroms (end möjligt m 0° camber)	•	•		Pristillägg
MG 83	<input type="checkbox"/>	Drivhjulsfälg m enhandsdrift <input type="checkbox"/> höger <input type="checkbox"/> vänster	•	•		Pristillägg

Däck			22"	24"	25"	
MG 30	<input type="checkbox"/>	Däck 1 3/8" luftpumpade	•	•		
MG 31	<input type="checkbox"/>	Däck 1" Schwalbe RightRun finmönstrad	•	•	•	
MG 32	<input type="checkbox"/>	Däck 1" Schwalbe HS 288 grovmönstrad	•	•		
MG 34	<input type="checkbox"/>	Däck 1" Schwalbe Down Town svart		•		
MG 34	<input type="checkbox"/>	Däck 1" massiva		•		
MG 35	<input type="checkbox"/>	Däck 1 3/8" massiva	•	•		
MG 36	<input type="checkbox"/>	Däck Schwalbe Airborne		•	•	Pristillägg
MG 37	<input type="checkbox"/>	Däck 1" Marathon Plus Evolution punkteringsfria	•	•	•	Pristillägg
MG 38	<input type="checkbox"/>	Däck 1 3/8" punkteringsfria (i komb m z50)		•		Pristillägg

Drivringar			22"	24"	25"	
MG 50	<input type="checkbox"/>	Drivringar alum svart	•	•	•	
MG 52	<input type="checkbox"/>	Drivringar alum silver	•	•	•	Pristillägg
MG 53	<input type="checkbox"/>	Drivringar alum silver låga	•	•		Pristillägg
MG 54	<input type="checkbox"/>	Drivringar alum gummerade	•	•	•	Pristillägg
MG 56	<input type="checkbox"/>	Drivringar rostfria polerade	•	•	•	Pristillägg
MG 57	<input type="checkbox"/>	Drivringar rostfria polerade låga	•	•		Pristillägg
MG 58	<input type="checkbox"/>	Drivringar titan polerade	•	•	•	Pristillägg
MG 61	<input type="checkbox"/>	Drivringar The Surge		•	•	Pristillägg
MG 62	<input type="checkbox"/>	Drivringar Maxgrepp	•	•	•	Pristillägg
MG 62	<input type="checkbox"/>	Drivringar Natural fit		•	•	Pristillägg
MG 63	<input type="checkbox"/>	Drivringar Curve L		•	•	Pristillägg
MG 64	<input type="checkbox"/>	Drivringar Curve L grepp		•	•	Pristillägg
MG 69	<input type="checkbox"/>	Drivringar utan				Prisavdrag

Drivringsmontering		
MG 70	<input type="checkbox"/>	Drivringsmontering smal
MG 71	<input type="checkbox"/>	Drivringsmontering bred

Adapter för hjulbasförlängning			
MG 86	<input type="checkbox"/>	Adapter lång hjulbas	Pristillägg
MG 82	<input type="checkbox"/>	Adapter montering av handcykel	Pristillägg
MG 46	<input type="checkbox"/>	Adapter utan	

Drivaxel Quick-release			
MG 27	<input type="checkbox"/>	Drivaxel QR	
MG 28	<input type="checkbox"/>	Drivaxel QR Tetra-grepp	Pristillägg

Exempel på tillbehör



MA55/56 Tippskydd



MA51/52 Tramprör



MA57/58 Kryckkäppshållare



MA50 Transporthjul



MB03 Fotplatta hel vinkelst.b

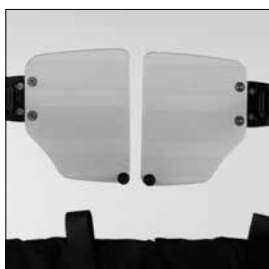

MB10 Fotplatta delad vinkeljust.b



MB08 Fotplatta hel vinkelst.b antihalk



MB15 Benstöd vinkeljust.b



MB21/22 Benstöd amputation



MB72 Hälband



MB73 Hälstöd sidojust.b



MC15 Sitsklädsel Business



MC14 Sitsklädsel just.b nylon



MD56 Körhandtag fällbara



MD10 Rygg vinkelst.b i 6° intervall



MD52 Körhandtag höjjust.b långa



MD55 Körhandtag höjjust.b avtagb. bakpåliggande



MD50 Körhandtag fasta korta

Drivhjulstillbehör			
MG 84	<input type="checkbox"/>	Drivring 24" silikonöverdrag	Pristillägg
MG 87	<input type="checkbox"/>	Högtryckspump 14 bar	Pristillägg
MG 88	<input type="checkbox"/>	Airman pump batteridrivna	Pristillägg

Stötdämpare			
MG 97	<input type="checkbox"/>	Stötdämpare mjuk (upp till 60 kg)	Pristillägg
MG 98	<input type="checkbox"/>	Stötdämpare medium (61 kg – 100 kg)	Pristillägg
MG 99	<input type="checkbox"/>	Stötdämpare hård (101 kg – 140 kg)	Pristillägg

Bromsar			
MH 01	<input type="checkbox"/>	Knäledsbroms lång fällbar	
MH 02	<input type="checkbox"/>	Knäledsbroms kort fällbar	
MH 13	<input type="checkbox"/>	Knäledsbroms lång förstärkt	Pristillägg
MH 16	<input type="checkbox"/>	Knäledsbroms kort förstärkt	Pristillägg
MH 21	<input type="checkbox"/>	Broms lång fällbar	
MH 22	<input type="checkbox"/>	Broms kort fällbar	
MH 08	<input type="checkbox"/>	Knäledsbroms enhandsdrift hö	Pristillägg
MH 09	<input type="checkbox"/>	Knäledsbroms enhandsdrift vä	Pristillägg

Bromstillbehör			
MH 10	<input type="checkbox"/>	Bromsspakförlängare	Pristillägg

Rygghöjd (cm)			
<input type="checkbox"/>	<input type="checkbox"/>	<input type="checkbox"/>	<input type="checkbox"/>
25	27.5	30	32.5
<input type="checkbox"/>	<input type="checkbox"/>	<input type="checkbox"/>	<input type="checkbox"/>
35	37.5	40	42.5
<input type="checkbox"/>	<input type="checkbox"/>	<input type="checkbox"/>	<input type="checkbox"/>
45	47.5	50	

Ryggrör			
MD 01	<input type="checkbox"/>	Ryggrör raka (RH 25 – 35 cm)	
MD 09	<input type="checkbox"/>	Ryggrör lumbar just.b (från RH 35 cm)	
MD 10	<input type="checkbox"/>	Rygg vinkelst.b i 6° intervall (-15° till +9°) – från RH 30 cm	Pristillägg

Rygglädsel			
MD 05	<input type="checkbox"/>	Rygglädsel just.b polstrad	
MD 03	<input type="checkbox"/>	Rygglädsel just.b dekor	Pristillägg
MD 06	<input type="checkbox"/>	Rygglädsel utan	Prisavdrag
MD 32	<input type="checkbox"/>	Rygg Backster (fast rygg) vinkelst.b	<input type="checkbox"/> 0° <input type="checkbox"/> 5° <input type="checkbox"/> 10° <input type="checkbox"/> 15°
MD 72	<input type="checkbox"/>	Rygglädsel spacer fabric	Pristillägg

Tillbehör för Backster			
MD 37	<input type="checkbox"/>	Bålstöd stor fast hö	Pristillägg
MD 33	<input type="checkbox"/>	Bålstöd stor fast vä	Pristillägg
MD 38	<input type="checkbox"/>	Bålstöd liten fast hö	Pristillägg
MD 34	<input type="checkbox"/>	Bålstöd liten fast vä	Pristillägg
MD 39	<input type="checkbox"/>	Bålstöd svängbara hö	Pristillägg
MD 35	<input type="checkbox"/>	Bålstöd svängbara vä	Pristillägg
MD 36	<input type="checkbox"/>	Lateral-/lumbarstöd kit Backster	Pristillägg
MD 49	<input type="checkbox"/>	Ryggförlängning	Pristillägg

Körhandtag			
MD 51	<input type="checkbox"/>	Körhandtag fasta långa	
MD 50	<input type="checkbox"/>	Körhandtag fasta korta	
MD 52	<input type="checkbox"/>	Körhandtag höjjust. långa	Pristillägg
MD 53	<input type="checkbox"/>	Körhandtag höjjust. korta	Pristillägg

Exempel på tillbehör

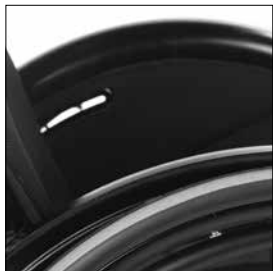

ME02 Klädskydd fast polstrad insida alum



ME06 Sidoskydd lång arm-dyna alum



ME01 Sidoskydd fast polstrad insida alum



ME50 Armstöd polstrat avtagb höjjust.

Exempel på tillbehör



MF01 Länkhjul 3" skatehjul



MF02 Länkhjul 4" massiva grå

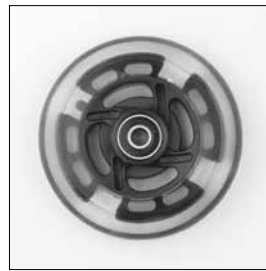

MF21 Länkhjul 4" transp



MF35 Länkhjul 4" Froglegs alu mjuk



MF03 Länkhjul 5" mas-siva grå



MF36 Länkhjul 5" Froglegs alu mjuk



MF04 Länkhjul 5.5" mas-siva grå



MF06 Länkhjul 6" mas-siva grå



MF05 Länkhjul 6" luftpump-ade grå



MF37 Länkhjul 6" Froglegs alu mjuk



MF08 Länkhjul 7" mas-siva grå



MF07 Länkhjul 7" luftpump-ade grå



MG83 Drivhjulsfälg med en-handsdrift



MG10 Fälg Spinergy SPOX



MG06 Fälg dubbelbottnad



MG12/13 Fälg Hurricane



MG15 Fälg Infinity Ultralight



MG14 Mountainbike hjul



MG16 Fälg Spinergy LX



MG80 Drivhjulsfälg med trum-broms

MD 55	<input type="checkbox"/>	Körhandtag höjjust. bakpåliggande avtagb.	Pristillägg
MD 56	<input type="checkbox"/>	Körhandtag fällbara (från RH 30), max. belastning: 125 kg (se även tillbehör special sidan 12)	Pristillägg
MD 59	<input type="checkbox"/>	Körhandtag utan	

Sidoskydd			
ME 01	<input type="checkbox"/>	Sidoskydd fast alum polstrad insida	
ME 02	<input type="checkbox"/>	Klädskydd fast alum polstrad insida	Pristillägg
ME 04	<input type="checkbox"/>	Klädskydd fast kolfiber	Pristillägg
ME 05	<input type="checkbox"/>	Sidoskydd armstöd kort alum ¹	Pristillägg
ME 06	<input type="checkbox"/>	Sidoskydd armstöd lång alum ¹	Pristillägg
ME 11	<input type="checkbox"/>	Sidoskydd avtagb. armstöd	Pristillägg

¹ Begränsar lägsta höjd på Körhandtag höjjust. bakpåliggande avtagb. (MD 55).

Sidoskyddstillbehör			
ME 50	<input type="checkbox"/>	Armstöd polstrat avtagb. höjjust. ¹	<input type="checkbox"/> korta <input type="checkbox"/> långa
ME 60	<input type="checkbox"/>	Bord	Pristillägg
ME 61	<input type="checkbox"/>	Monteringsfäste skålade armstöd hö	Pristillägg
ME 62	<input type="checkbox"/>	Monteringsfäste skålade armstöd vä	Pristillägg
ME 71	<input type="checkbox"/>	Skålat armstöd helt hö	Pristillägg
ME 70	<input type="checkbox"/>	Skålat armstöd helt vä	Pristillägg

¹ Begränsar lägsta höjd på Körhandtag höjjust. bakpåliggande avtagb. (MD 55).

Sitsklädsel			
MC 13	<input type="checkbox"/>	Sitsklädsel tvådelad nylon	
MC 14	<input type="checkbox"/>	Sitsklädsel just.b nylon	Pristillägg
MC 15	<input type="checkbox"/>	Sitsklädsel Business (med olika förvaringsfack)	Pristillägg
MC 06	<input type="checkbox"/>	Sitsklädsel utan	Prisavdrag

Sittdynor			
MC 01	<input type="checkbox"/>	Sittdyna	<input type="checkbox"/> 3 cm <input type="checkbox"/> 5 cm
MC 02	<input type="checkbox"/>	Sittdyna Cubic Foam (tjocklek 5 cm)	Pristillägg
MC 03	<input type="checkbox"/>	Sittdyna Combi Foam (tjocklek 5 cm)	Pristillägg
MC 04	<input type="checkbox"/>	Sittdyna Combi ^{3S} (tjocklek 6.5 cm)	Pristillägg
MC 05	<input type="checkbox"/>	Sittdyna Evolight (tjocklek 6 cm)	Pristillägg
MC 07	<input type="checkbox"/>	Sittdyna Evolight Pro (tjocklek 8 cm)	Pristillägg
MC 20	<input type="checkbox"/>	Sittdyna Terra (tjocklek 10 cm)	Pristillägg
MC 21	<input type="checkbox"/>	Sittdyna Terra Aquos (tjocklek 10 cm)	Pristillägg
MC 22	<input type="checkbox"/>	Sittdyna Terra Flair (tjocklek 10 cm)	Pristillägg

Underbenslängd cm (utan sittdyna) Se måttuppgifter sidan 2.

Underbenslängd (UL) cm (inställningsområde 16 – 51 cm)

Benstödsrör			
MB 40	<input type="checkbox"/>	Benstödsrör kort (32 – 42 cm)	
MB 41	<input type="checkbox"/>	Benstödsrör medium (35 – 48 cm)	
MB 42	<input type="checkbox"/>	Benstödsrör lång (40 – 51 cm)	
MB 43	<input type="checkbox"/>	Benstödsrör extra lång (45 – 51 cm)	

Fotstöd		
MB 01	<input type="checkbox"/>	Fotplatta hel vinkelst.b 12.5 cm (från UL 32 cm)
MB 07	<input type="checkbox"/>	Fotplatta hel vinkelst.b 12.5 cm antihalk (från UL 32 cm) Pristillägg
MB 03	<input type="checkbox"/>	Fotplatta hel vinkelst.b 16 cm (från UL 32 cm) Pristillägg
MB 08	<input type="checkbox"/>	Fotplatta hel vinkelst.b 16 cm antihalk (från UL 32 cm) Pristillägg
MB 10	<input type="checkbox"/>	Fotplatta delad vinkelst.b 16 cm (från UL 32 cm)
MB 11	<input type="checkbox"/>	Fotplatta delad vinkelst.b 16 cm antihalk (från UL 32 cm) Pristillägg
MB 12	<input type="checkbox"/>	Fotplatta delad vinkelst.b plast
MB 20	<input type="checkbox"/>	Fotplatta kort UL (16 – 31 cm) Pristillägg
MB 15	<input type="checkbox"/>	Benstöd vinkelst.b längdjust (par) (max. brukarvikt 125 kg) Pristillägg
MB 16	<input type="checkbox"/>	Benstöd vinkelst.b längdjust hö (max. brukarvikt 125 kg) Pristillägg
MB 17	<input type="checkbox"/>	Benstöd vinkelst.b längdjust vä (max. brukarvikt 125 kg) Pristillägg
MB 21	<input type="checkbox"/>	Benstöd amputation hö (max. brukarvikt 125 kg) Pristillägg
MB 22	<input type="checkbox"/>	Benstöd amputation vä (max. brukarvikt 125 kg) Pristillägg

Fotstödstillbehör		
MB 70	<input type="checkbox"/>	Låsanordning hel fotstödsplatta nedfällt läge Pristillägg
MB 72	<input type="checkbox"/>	Hälband Pristillägg
MB 73	<input type="checkbox"/>	Hälstöd sidojust.b Pristillägg

Tillbehör övrigt		
MZ 51	<input type="checkbox"/>	Höftbälte metallspänne Pristillägg
MZ 52	<input type="checkbox"/>	Verktygssats Pristillägg
MZ 59	<input type="checkbox"/>	Mobiltelefonshållare Pristillägg

Ekerskydd		
MG 90	<input type="checkbox"/>	Ekerskydd transp (ej möjlig vid trumbroms 20" alt. 22") Pristillägg
MG 91	<input type="checkbox"/>	Ekerskydd Eye Catcher Pristillägg
MG 92	<input type="checkbox"/>	Ekerskydd Flower Power Pristillägg
MG 93	<input type="checkbox"/>	Ekerskydd Clown Pristillägg
MG 94	<input type="checkbox"/>	Ekerskydd Fire Pristillägg
MG 96	<input type="checkbox"/>	Ekerskydd Gecko Pristillägg

Ramfärger					
001	<input type="checkbox"/>	Brilliant silver	002	<input type="checkbox"/>	Anthracite metallic
003	<input type="checkbox"/>	Jet black RAL 9005	004	<input type="checkbox"/>	Ice blue
005	<input type="checkbox"/>	Sparkle light orange	010	<input type="checkbox"/>	Dormant marine blue
009	<input type="checkbox"/>	Dormant vinho sparkle	013	<input type="checkbox"/>	Deep black matte
012	<input type="checkbox"/>	Dormant sky blue	015	<input type="checkbox"/>	Clear reptile glossy
014	<input type="checkbox"/>	Candy red	021	<input type="checkbox"/>	Sparkle granny smith
019	<input type="checkbox"/>	White pearl	028	<input type="checkbox"/>	Rainbow
032	<input type="checkbox"/>	Pure metal blue Pristillägg	033	<input type="checkbox"/>	Pure metal green Pristillägg
034	<input type="checkbox"/>	Pure metal bronze Pristillägg	035	<input type="checkbox"/>	Pure metal red Pristillägg

Tillbehör övrigt		
MZ 40	<input type="checkbox"/>	Injustering av Toe in - Toe out Pristillägg
MZ 58	<input type="checkbox"/>	Drivhjulsväska
MZ 70	<input type="checkbox"/>	Transportfästen – max brukarvikt 100 kg Pristillägg
MZ 93	<input type="checkbox"/>	Ryggsäck Pristillägg
MZ 90	<input type="checkbox"/>	Ventillampor röd (blinkande ljus vid rörelse) Pristillägg
MZ 91	<input type="checkbox"/>	Ventillampor blå (blinkande ljus vid rörelse) Pristillägg
MZ 92	<input type="checkbox"/>	Wheel blades (miniskidor för länkhjul) Pristillägg

Tillbehör special			
24817.000	<input type="checkbox"/>	Specialfärg 1-lager lackering	Pristillägg
24817.001	<input type="checkbox"/>	Specialfärg 2-lager lackering	Pristillägg
13550.001	<input type="checkbox"/>	Montering enhandsbroms	Pristillägg
23798.000	<input type="checkbox"/>	Enhandsdrift med trumbroms	Pristillägg
24889.000	<input type="checkbox"/>	Benstödsfäste i abducerat läge (upp till SB 46cm)	Pristillägg
25606.000	<input type="checkbox"/>	Knäledsbroms vårdarstyrd	Pristillägg
13378.000	<input type="checkbox"/>	Sitsklädsel för sittdjupsjustering	Pristillägg
40244.000	<input type="checkbox"/>	Körhandtag fällbara (RH 25 alt. 27,5 cm)	Pristillägg

Tjänster			
SFS1R=RZ050	<input type="checkbox"/>	Utprovning /tim	
SFS1R=RZ051	<input type="checkbox"/>	Restidsersättning /tim	
SFS1R=RZ052	<input type="checkbox"/>	Kilometerkostnad /km	

Exempel på tillbehör



MX30 Länkhjulsgaffel
Froglegs



MH01 Knäledsbroms fällbar



MH10 Bromspaksförlängare



MG28 Drivhjulsaxel QR
Tetra-grepp



MG86 Adapter lång hjulbas



MG97 – 99 Stötdämpare